



FURUNO

卫星通讯 C 站
FELCOM-15
操作说明书

docin 豆丁

www.docin.com

2-1 系统设置

2-1-1、 认显示终端

2-1-2、 系统设置

系统设置提供日期、时间、操作模式和数据口设置功能。

1、按[F8]键选择“SETUP MENU”（设置菜单）



Setup menu

2、按[2]键显示“SYSTEM MENU”（系统设置菜单）

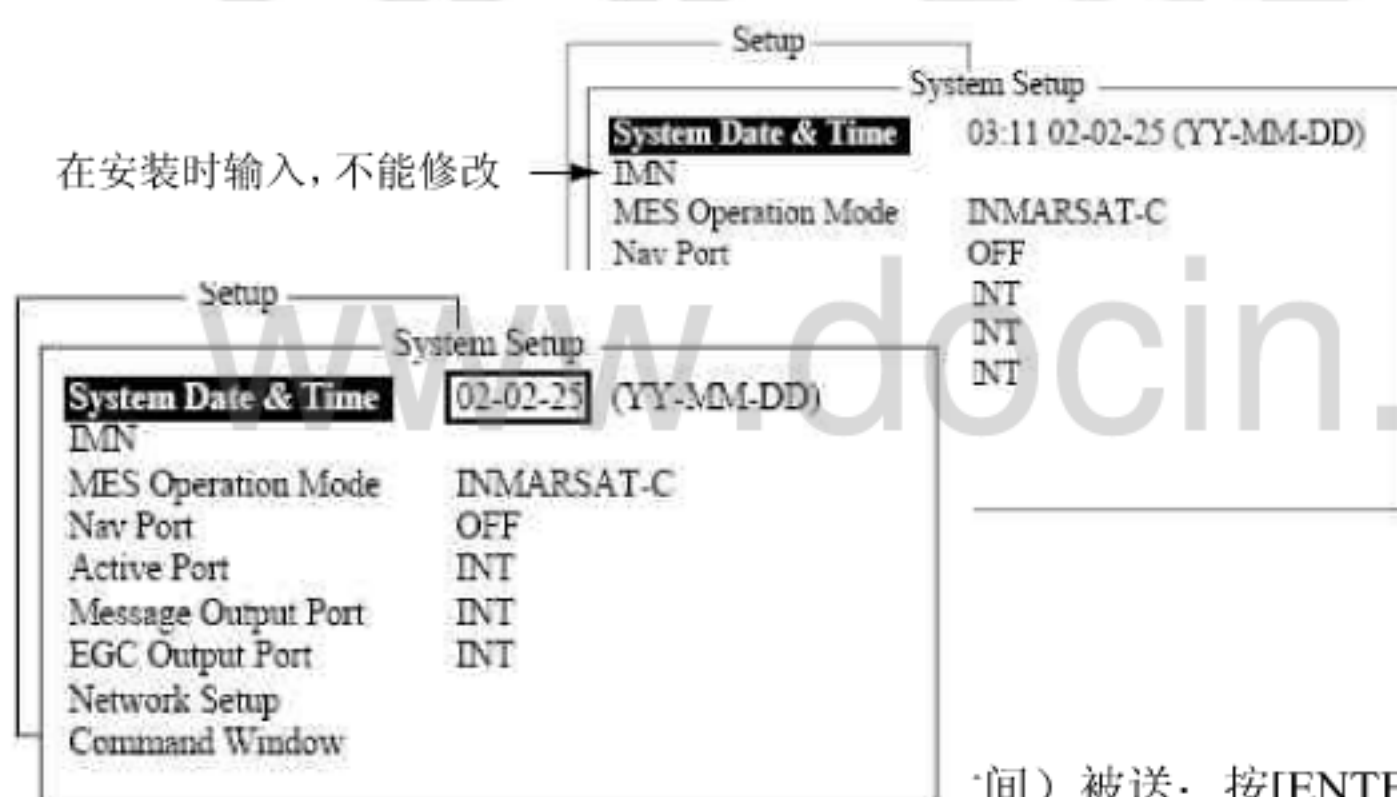

在安装时输入, 不能修改

间) 被送; 按[ENTER]键打开日期和时间输入窗口。

System setup menu, date entry window

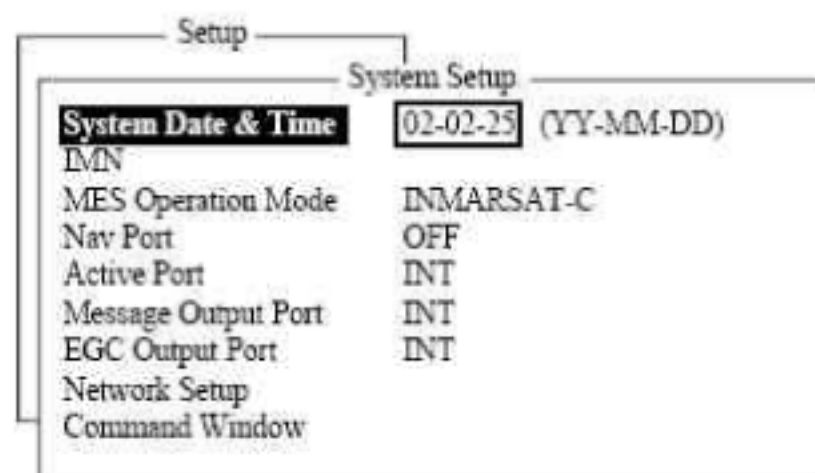

System setup menu, date entry window

- 4、用数字键输入日期和时间。（如已连上 GPS，则不需要人工输入）
- 5、按[ENTER]键关闭窗口。（注：在 IMN 输入以后，IMN 窗口不能打开）
- 6、按 ↓ 键两次选择“MES OPERATION MODE”（MES 操作模式）
- 7、按[ENTER]键打开 MES 操作模式窗口。

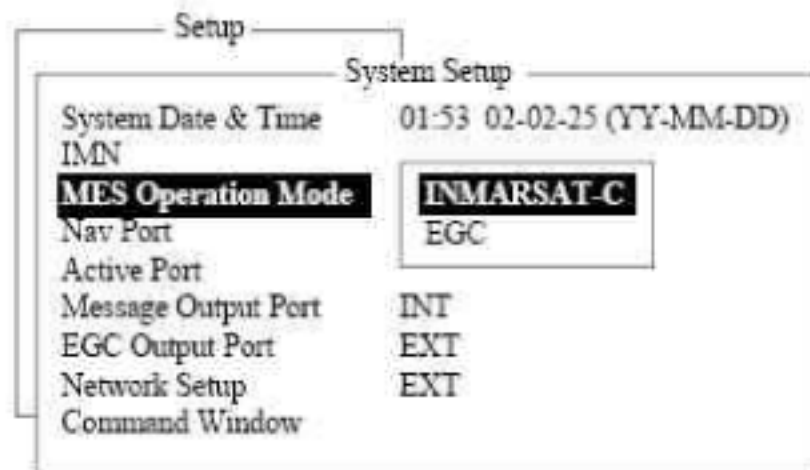

8. 按 ↓ 或 ↑ 键选择操作模式，INMARSAT-C 或 EGC 模式。INMARSAT-C 设定提供电传通信和当不在收发状态时作为 EGC 接收机。EGC 设定只允许为 EGC 接收机。这时“CURRENT STATE: EGC RECEIVER”显示在屏幕底部
9. 按[ENT]键关闭窗口。
10. 按 ↓ 键选择“NAV PORT”（导航数据口）
11. 按[ENTER]键打开导航数据口窗口

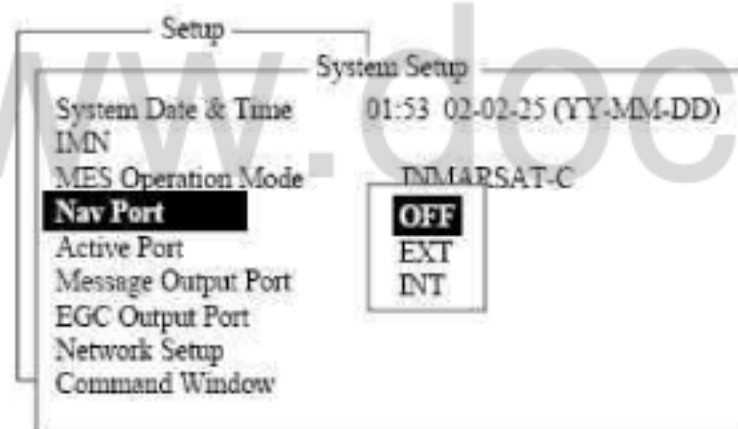

12. 按 ↓ 或 ↑ 键选择导航器：
 - OFF：没有导航器或人工输入位置
 - EXT：选用外部导航器，如：GPS、LORAD C
 - INT：选用本 C 站内部 GPS 接收器（可选项）
13. 按[ENTER]键关闭窗口
14. 按 ↓ 键选择激活数据口
15. 按[ENTER]键打开激活数据口窗口

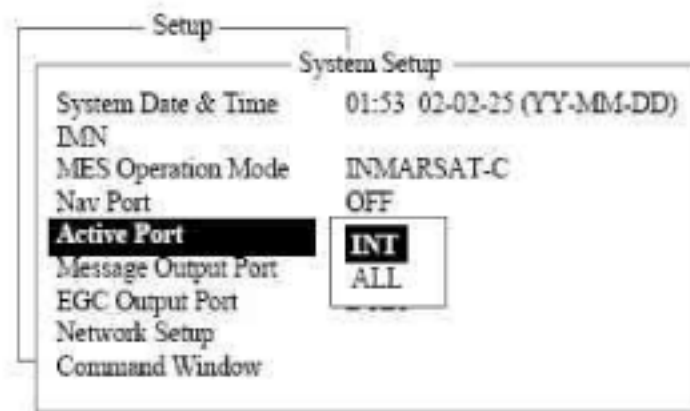

16. 按↓或↑键选择激活数据器（终端单元）“INT”或“ALL”

INT: 使用主终端单元

ALL: 使用终端单元（如：PC）连到主终端单元 DTE 数据口。

17. 按[ENTER]键关闭窗口

18. 按↓键选择报文输出数据口

19. 按[ENTER]键打开报文输出数据口窗口。

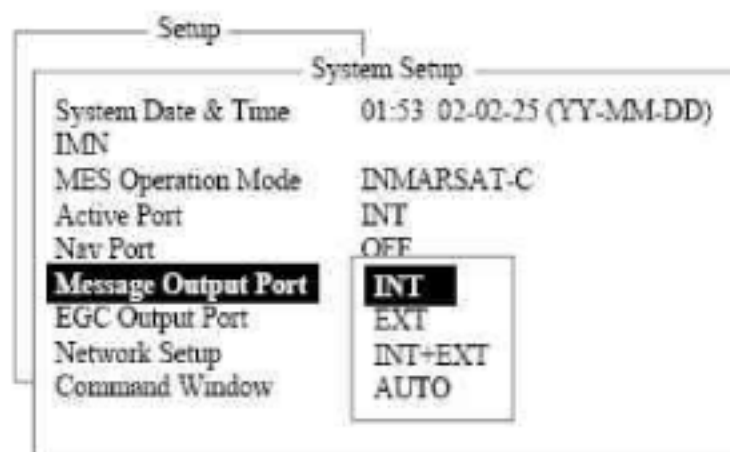

20. 按↓或↑键选择终端单元（当你想输出报文时）

INT: 所有收到的报文输出到主终端

EXT: 所有收到的报文输出到连接到主终端 DTE 数据口上的终端

INT + EXT: 所有报文输出到主终端何外部终端

AUTU: 把有 000 子地址的报文输出到主单元。把有外部终端地址的输出到外部终端。某些输出到主终端

21. 按[ENTER]键，关闭窗口

22. 按↓键选择“EGC OUTPUT PORT”（EGC 输出数据口）

23. 按[ENTER]键打开 EGC 输出数据口窗口

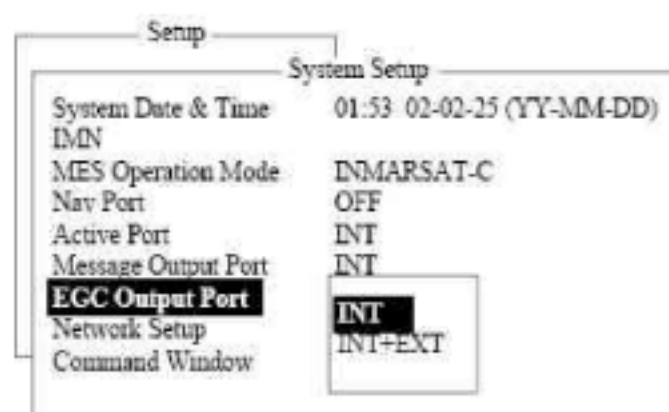

24. 按↓或↑键选择 EGC 报文输出终端

INT: 主终端

INT + EXT: 主终端和其他外部终端

25. 按[ENTER]键关闭窗口

26. 按[ESC]键打开更新窗口

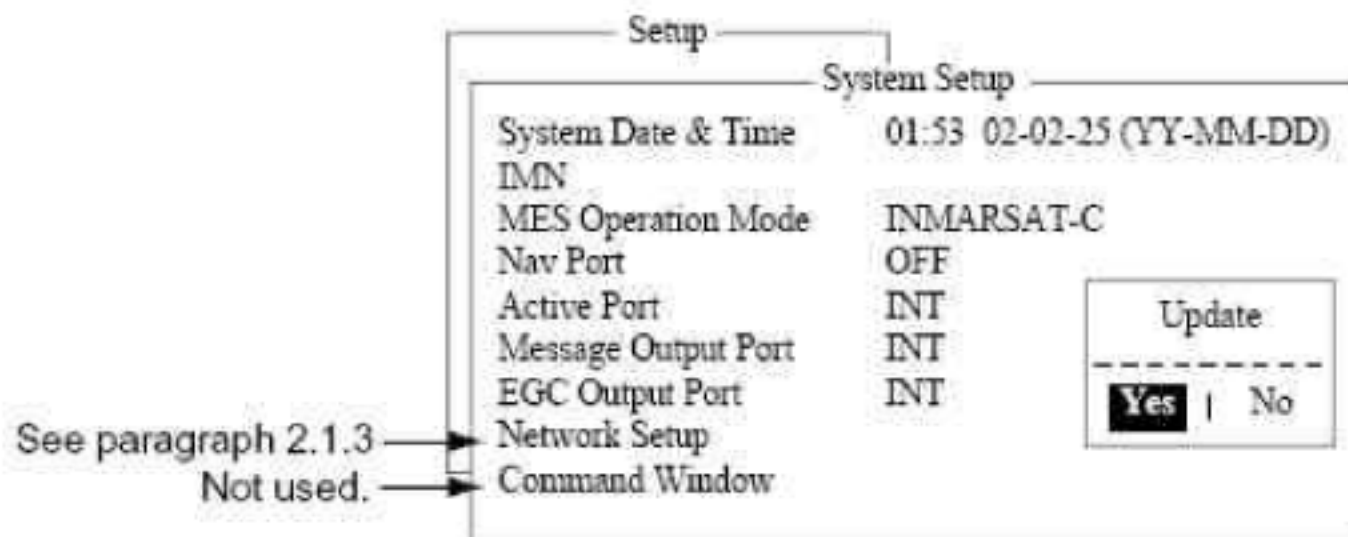

27. 选“YES”，确认更新设置

28. 选“NO”，不更新设置，退出

2-1-3. 网络设置

如果 C 站安装了“SHIPBOARD LAN SYSTEM”界面，设置如下：

- 1、按[F8]、[2]键打开“SYSTEM SETUP MENU”
- 2、按↓或↑键选择“NETWORK SETUP”（网络设置），并按[ENTER]键

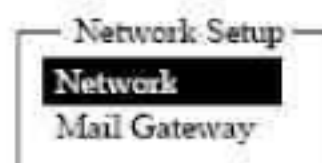

3、选择网络并按[ENTER]键

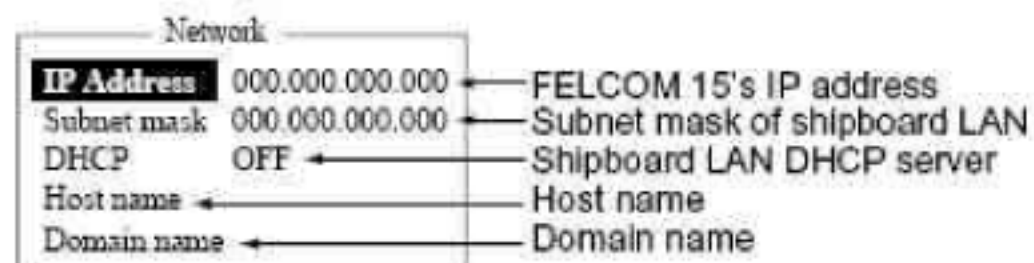

4、选 IP 地址，按[ENTER]键

5、输入 IP 地址（该终端），并按[ENTER]键

- 6、 按↓键选择“SUBNET MASK”（子网掩码），并按[ENTER]键
- 7、 输入子网掩码，并按[ENTER]键
- 8、 如果你从船上的 LAN DHCP 服务器上接收。IP 地址和子网掩码的话，按↓键选择 DHCP，并按[ENTER]键
- 9、 按↑键选择“ON”，并按[ENTER]键
10. 按↑键选择“HOST NAME”（主机），并按[ENTER]键
11. 输入主机名，并按[ENTER]确认
12. 按↓键选择“POMAN NAME”（域区名），并按[ENTER]键确认
13. 输入域区名，并按[ENTER]键
14. 按[ESC]键打开更新窗口
15. 选“YES”确认更新，选“NO”不作更改。按[ENTER]确认并返回上级菜单
16. 按↓键选择“MAIL GETWAY”（邮件网关），并按[ENTER]键

Mail Gateway	
Attach	BASE64
Delivery	Server
Server IP	000.000.000.000
Address Mode	FIXED
Mail Address	

17. 选“ATTACH”项，按[ENTER]键
18. 选择附件解码格式：BASE 64 UENOCODE 或 BINARY
19. 按[ENTER]键
20. 按↓键选择“BELIVERY”，并按[ENTER]键
21. 选择 EMAIL 交付的目的地；服务器或本地 PC
22. 按[ENTER]键，如你选了“LOAD “就转到 29 项
23. 按↓选择“SERVER IP “（服务器 IP）并按[ENTER]键
24. 输入服务器 IP 地址，并按[ENTER]键
25. 按↓键选择“ADDRESS MODE”（地址模式）并按[ENTER]键
26. 选择“FIXED”或“AUTO”‘

FIXED: 报文交付到在 26 项设定的地址

AUTO: 如报文带有字符串：/LOCAL ADDR / SMITH@SHIP.FURUNO.COM，邮件被交付到 SMITH@SHIP.FURUNO.COM。

27. 按[ENTER]键

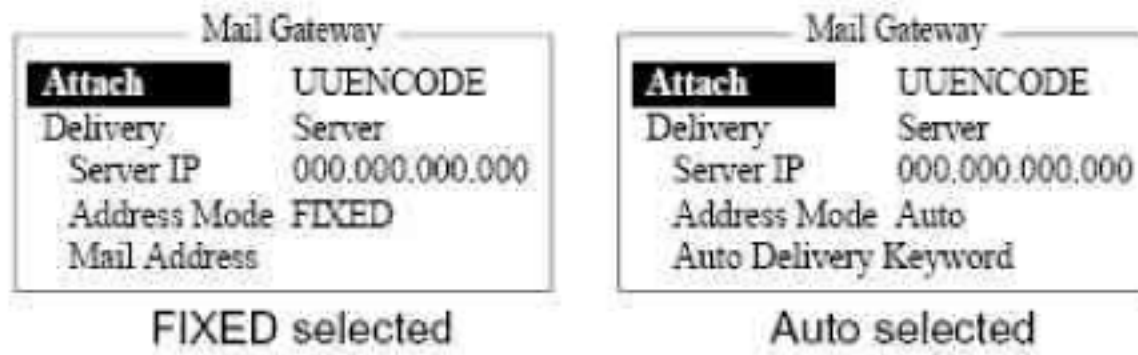

28. 据 26 项，做以下选择：

如选“**FIXED**”

- A. 按↓键选“MAIL ADDRESS”，并按[ENTER]键
- B. 按[ENTER]键打开邮件地址窗口
- C. 输入接收地的地址
- D. 按[ENTER]确认

如选“**AUTO**”

- A. 按↓键选择“**AUTO BELIVERY KEYWORD**”（自动交付关键字）
- B. 按[ENTER]键打开自动交付关键字输入窗口
- C. 输入自动交付关键字
- D. 按[ENTER]关闭窗口

29. 按[ESC]键打开更新窗口

30. 选“YES”确认更新，选“NO”放弃更新，按[ENTER]确认

31. 按[ESC]两项打开更新窗口

32. 选“YES”更新，选“NO”放弃更新，按[ENTER]确认

33. 按[ESC]键返回

2-2. 显示终端设置

显示终端设置提供选择日期格式、货币单位、屏幕保护开关和视窗颜色

1. 按[F8]键选择“SETUP MENU”
2. 按[4]键打开“TERMINAL SETUP”（终端设置）窗口

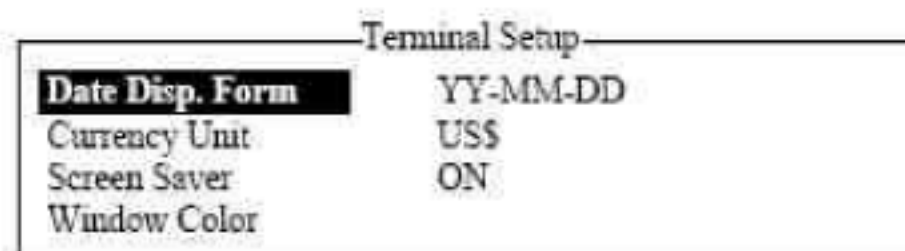

3. 选择“DATE DISP FORM”（日期格式），并按[ENTER]键打开窗口

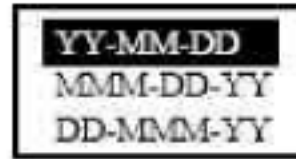

4. 按↓键或↑键选择日期显示格式，并按[ENTER]确认和关闭窗口

5. 按↓键选择货币单位

6. 按[ENTER]键打开货币单位窗口



7. 按↓键或↑键选择货币单位

8. 按[ENTER]键关闭窗口

9. 按↓键选择屏幕保护

10. 按[ENTER]键打开屏幕保护选择窗口

11. 按↓键或↑键选择“ON”或“OFF”

12. 按[ENTER]键关闭窗口

13. 按↓键选择“WINDOW COLOR”（视窗颜色），并按[ENTER]键

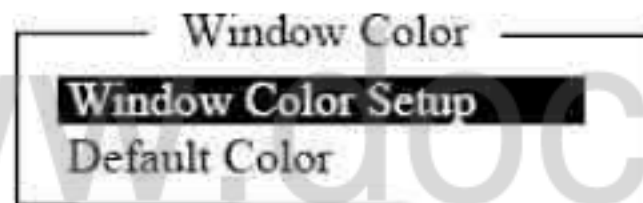

14. 你可选择背景或前景颜色:

A. 选择“WINDOW COLOR SETUP”，并按[ENTER]键确认

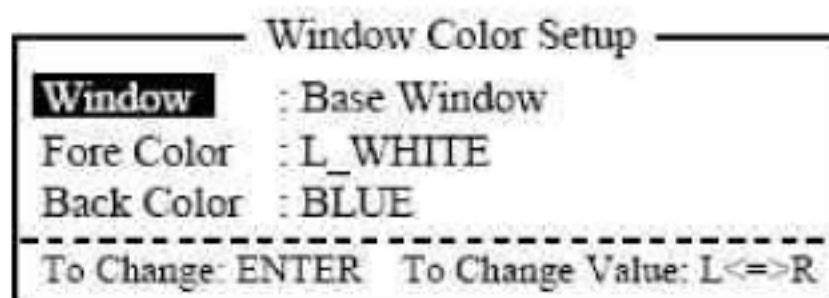

B. 使用 → 或 ← 选择前景颜色，并按 ENTER 键确认

C. 按↓键选择“FORE COLOR”

D. 按 → 或 ← 选择前景颜色，并按 ENTER 键确认

E. 重复以上步骤，选择其他项目

- F. 按↓键选择“BACK COLOR”，按 → 或 ← 键选择背景颜色，并按 ENTER 键确认
- 15. 按 ESC 键两次返回
- 16. 选 ATTACH 项，按[ENTER]键确认
- 17. 选择 附件解码格式：BASE 64 UENOCODE 或 BINARY
- 18. 按[ENTER]键
- 19. 按↓键选择“BELIVERY”，并按[ENTER]键
- 20. 选择 EMAIL 交付目的；服务器或本地 PC
- 21. 按[ENTER]键，如你选了 LOCAL 就转到 29 项
- 22. 按↓键选择“SERVER IP”（服务器 IP），并按[ENTER]键
- 23. 输入服务器 IP 地址，并按 ENTER 键确认
- 24. 按↓键选择“ADDRESS MODE”（地址模式），并按[ENTER]键
- 25. 选择“FIXED”或“AUTO”

2-3、登录和退出

每次开机，用 C 站登录 INMARSAT 系统。系统建立你的 C 站与地面站的通信，这叫登录，第一次登录需要人工进行，以后就可以自动进行。

当你要关 C 站时，你应该退出；这样地面站通知其他人：你已退出。否则，若地面站发报文给你，即使你收不到也要收费的。

2-3-1、登录

1. 屏幕底下出现 SYNC CNCS 字样
2. 按[F7]键显示 OPTION 菜单



3. 按[1]键，显示 LOGIN SCREEN 窗口

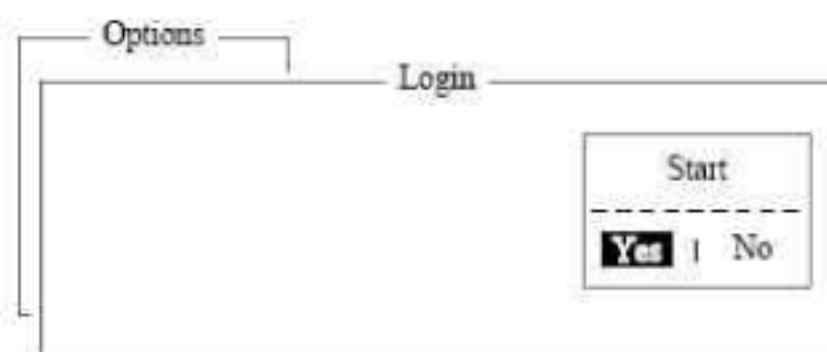

注：显示终端必须显示 **CURRENT STATE: IDLE** 才能执行登录

4. 选择 YES，并按 ENTER 键开始登录

5. 当正在登录时，屏幕闪烁显示 LOGIN，当成功登录时，有 SUCCESSFUL LOGIN 窗口出现。这时终端回复 IDLE 状态，并且 LOGIN 闪烁显示。

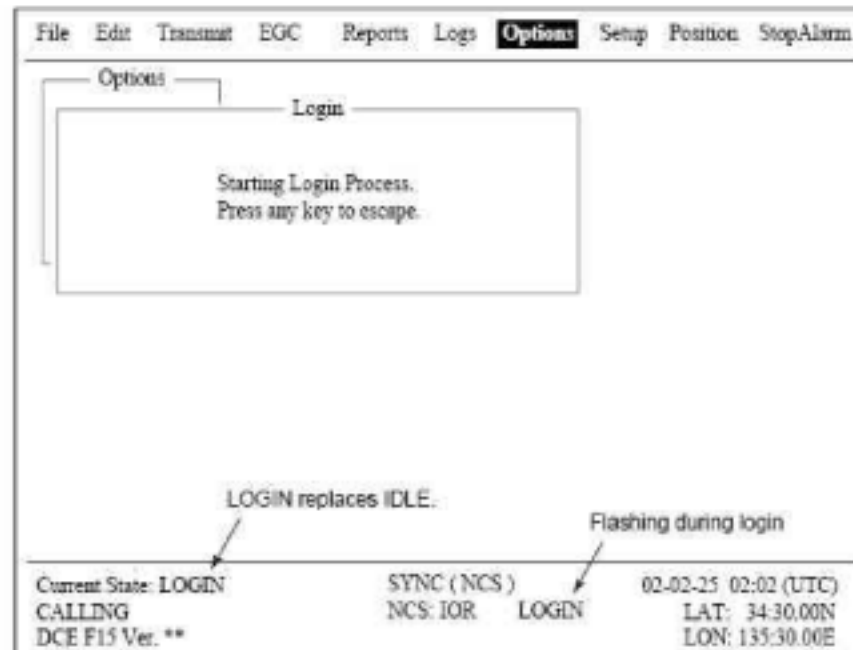

6. 按 ESC 键退回

2-3-2、退出（脱网）

1. 按[F7]键显示 OPTION 菜单

2. 按[2]键显示 LOGOUT SCREEN 窗口。

注：同 LOGIN 一样，执行 LOGOUT 之前，先确定终端处在 IDLE 状态（左下角显示 CURRENT STATE: IDLE）

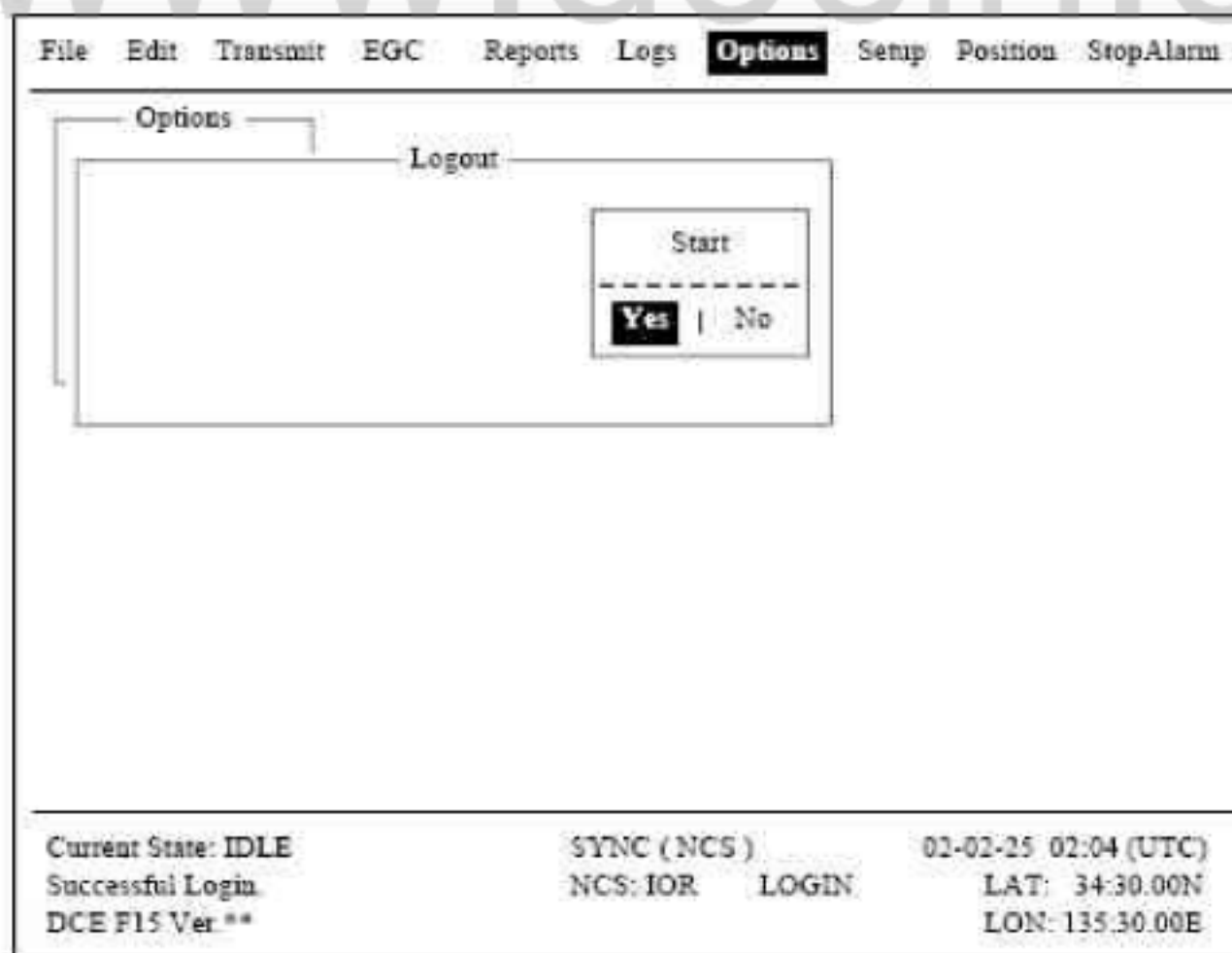

3. 选 YES 并按[ENTER]键执行 LOGOUT 如下图

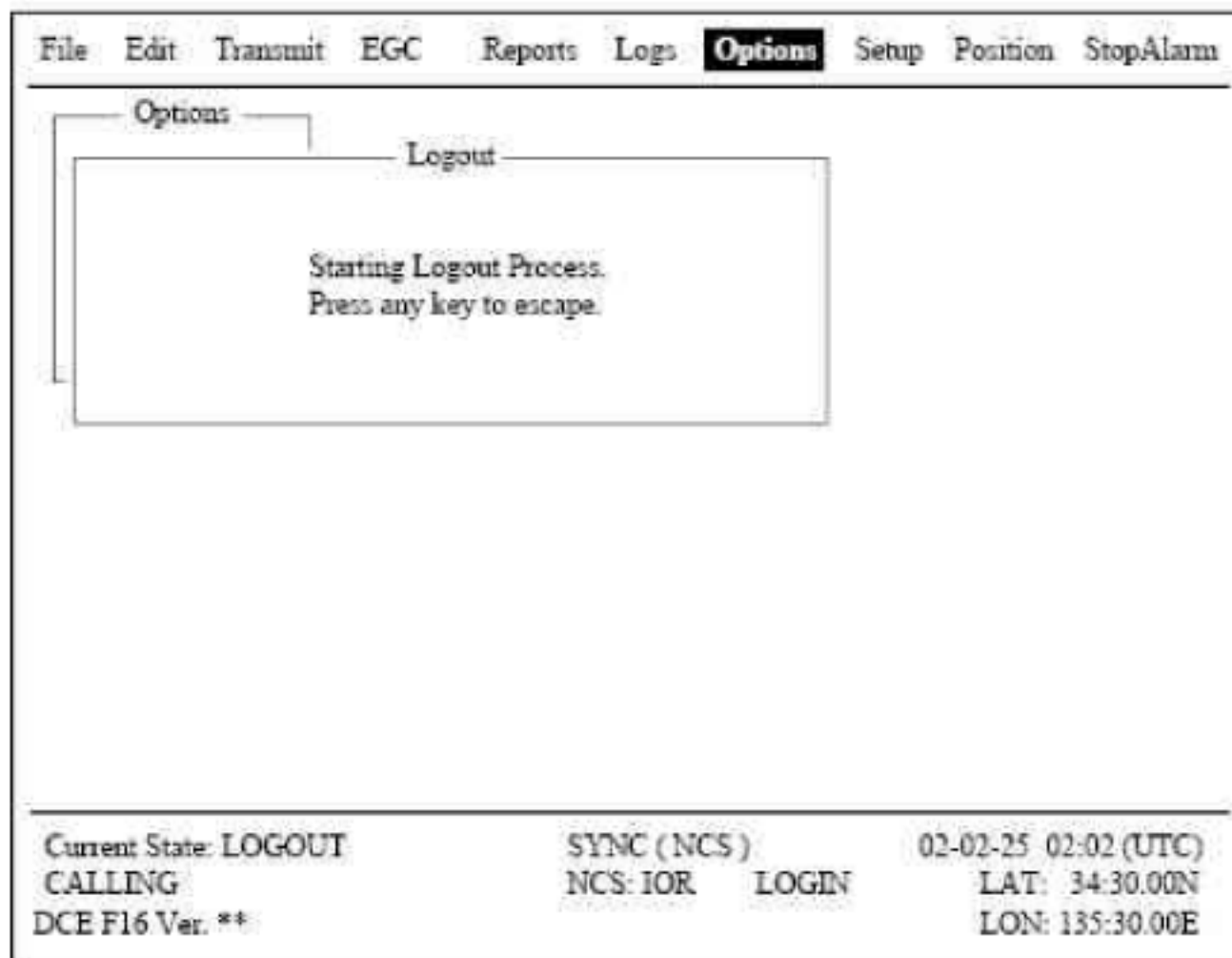

4. 当成功退出，显示 SUCCESSFUL LOGOUT，并在左下角显示 CURRENT STATE: IDLE

2-4、EGC（群呼）设置

现有三种 EGC 服务：SAFENET™，FLEETNET™和系统（INMARTSAT 系统）

2-4-2、EGC 设置

FELCOM C 站接收来自船所在位置和航海区的 EGC 报文，而不需其他设置。EGC 的设置可让你选择接收附加海区的 EGC 报文和航行警报站发报的海岸警报报文。

1. 按[F8]键显示 SETUP 菜单

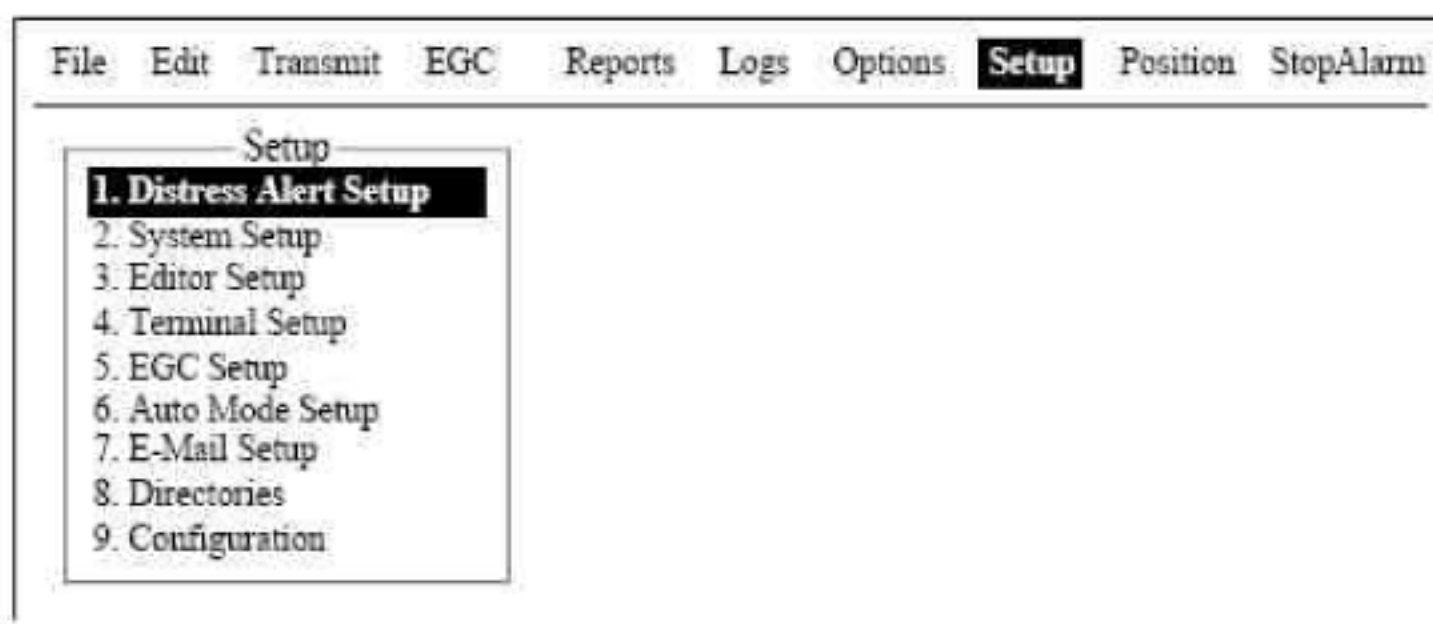

2. 按[5]键显示 EGC SETUP 菜单

Setup

EGC Setup

Receive EGC Area

Additional Position -----

Navarea -----

Fixed Area -----

Waypoint (from NAV Equipment) OFF

NAVTEX

Station Code

Type of Message (Can't reject other report)

Ice reports	OFF	OMEGA messages	OFF
Meteo. forecasts	OFF	SATNAV messages	OFF
Pilot service	OFF	Other navaid msg	OFF
DECCA messages	OFF	QRU (no message)	OFF
LORAN messages	OFF		

3. 图上选择 ADDITIONAL POSITON 项，按[ENTER]键打开附加位置输入窗口。

4. 输入位置（经纬度）

5. 按 ENTER 键关闭附加位置输入窗口

6. 按↓键选择 NAVAREA 项

7. 按 ENTER 键打开航海区输入窗口

Setup

EGC Setup

Receive EGC Area

Additional Position

Navarea -----

Fixed Area -----

Waypoint (from NAV Equipment) OFF

NAVTEX

Station Code

Type of Message (Can't reject other report)

Ice reports	OFF	OMEGA messages	OFF
Meteo. forecasts	OFF	SATNAV messages	OFF
Pilot service	OFF	Other navaid msg	OFF
DECCA messages	OFF	QRU (no message)	OFF
LORAN messages	OFF		

8. 输入附加海区（1—XVI，最多 9 各）如图：

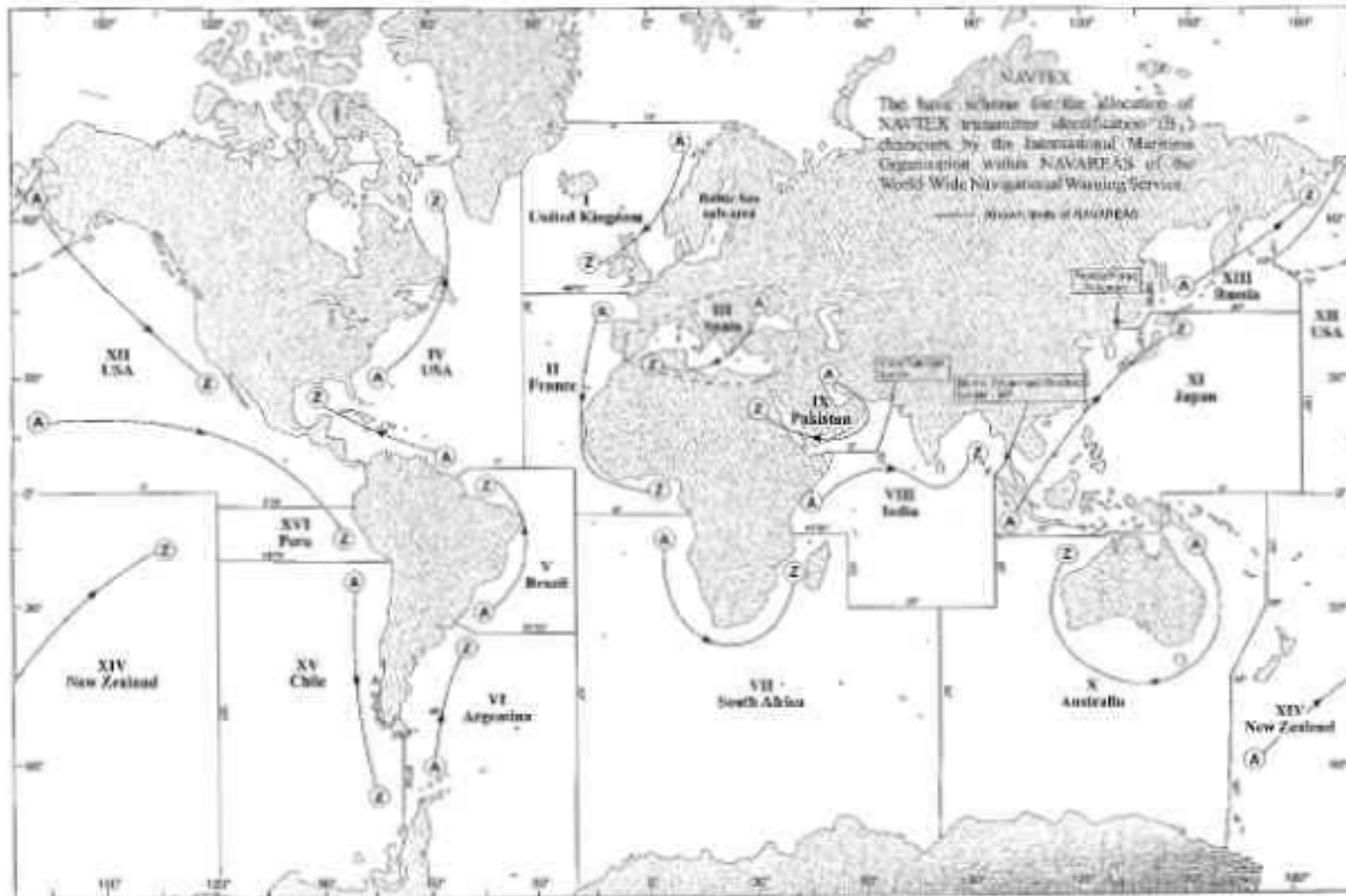

9. 按 ENTER 键关闭航海区输入窗口

10. 按 ↓ 键选择航线

11. 按 ENTER 键打开航线选择窗口

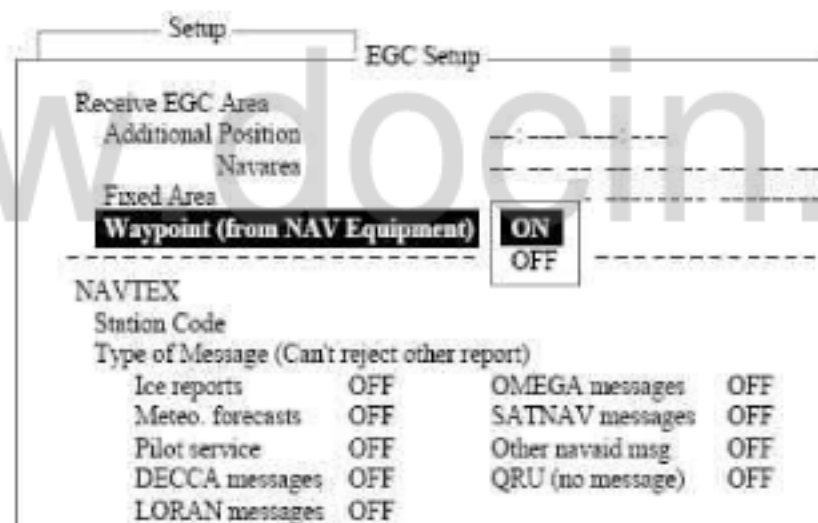

12. 选择 ON，接收广播

13. 按 ENTER 键，关闭航线选择窗口

14. 按 ↓ 键选择 STATION CODE （站台代号）

15. 按 ENTER 键打开站台输入窗口

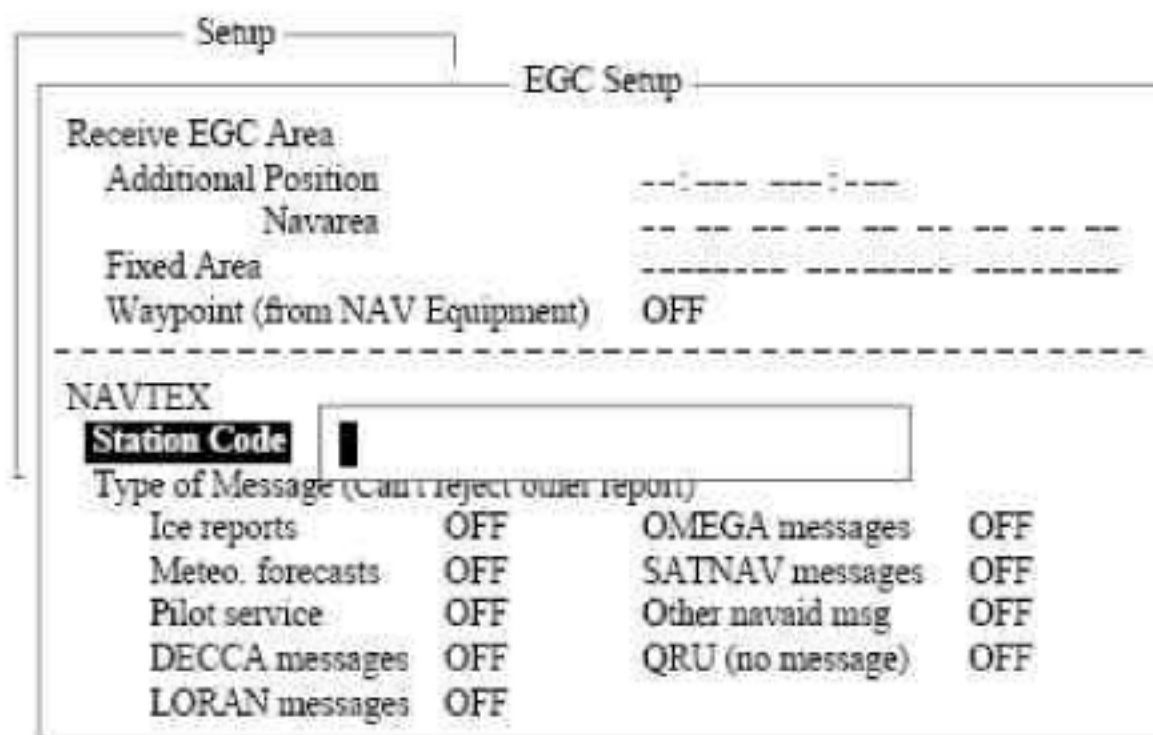

16、输入航线警报站台代号（A—Z）（注：需是大写字母）

17、按 ENTER 键关闭站台代号输入窗口

18、要选择接收的报文类型，使用方向键来选择；按 ENTER 键，选 ON 或 OFF，并按 ENTER 键确认

19、按 ESC 键，打开更新窗口

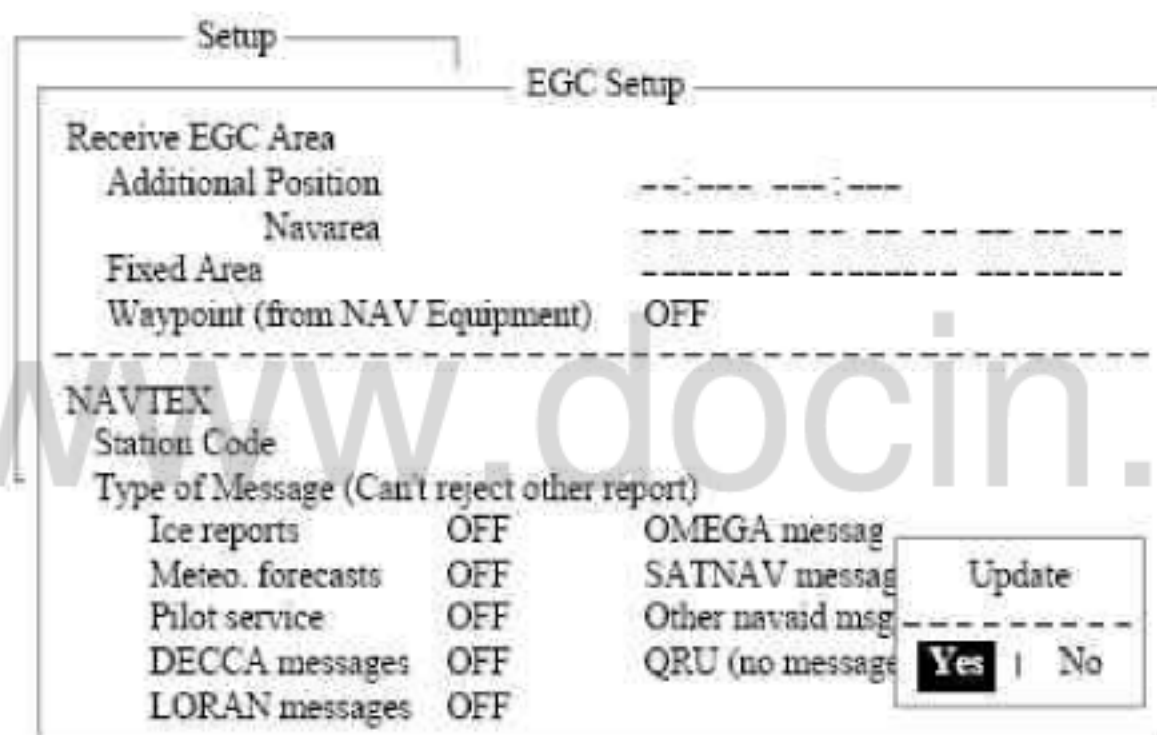

20、选 YES，按 ENTER 键确认更新 EGC 设置

21、按 ESC 键返回

2-4-3、增加 EGC 频道

EGC 频道表储存了 EGC 频道，已有 4 个频道预先储存进了 C 站里，若有新的 EGC 频道可增加进去。

1、按[F8]键显示 SETUP 菜单

- 2、按[9]键显示 CONFIGURATION 项
- 3、按[3]键显示 EGC CHANNEL LIST 项

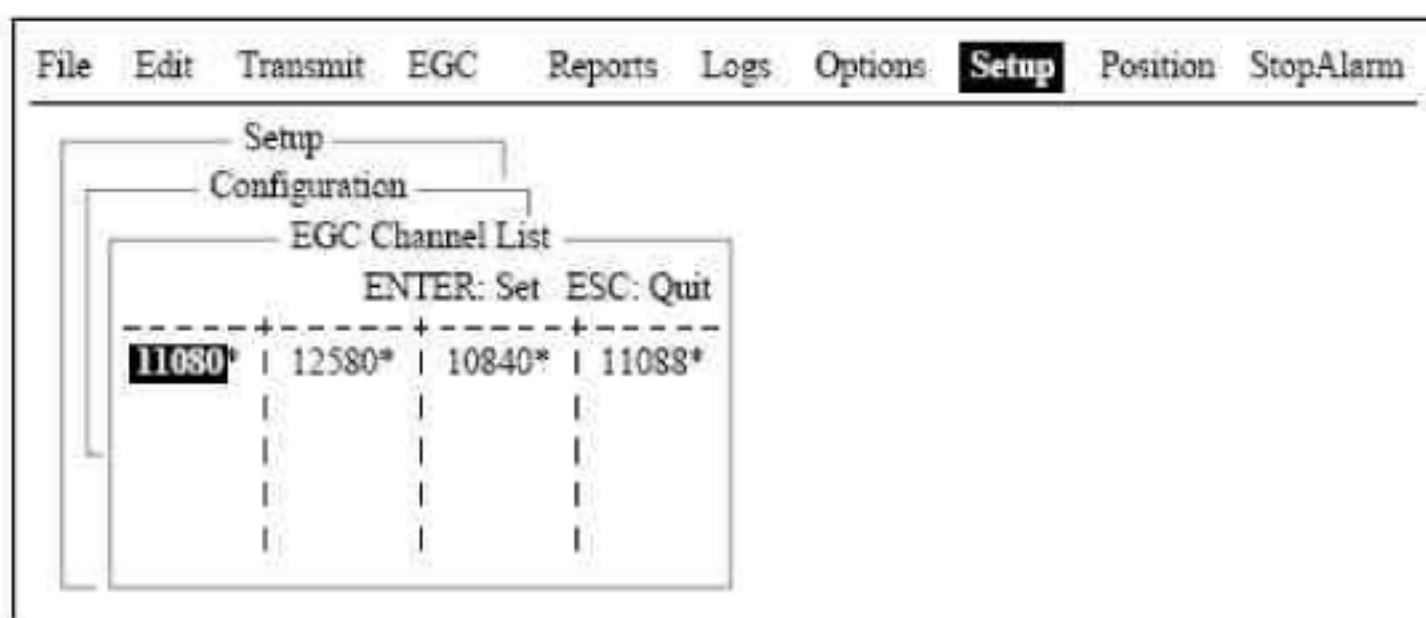

- 4、使用方向键，把光标移到空位处。
- 5、按 ENTER 键，打开 EGC CHANNEL LIST 输入窗口

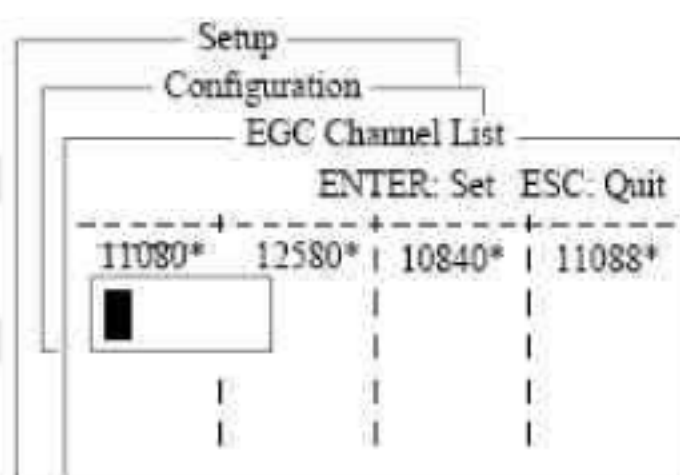

- 6、输入 EGC 频道频率代码 (8000—14000)
- 7、按 ENTER 键关闭窗口
- 8、按 ESC 键打开更新窗口

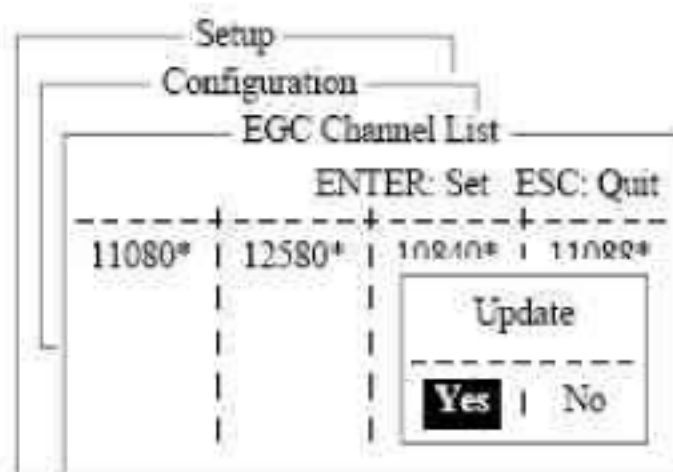

- 9、选 YES，按 ENTER 键确认更改
- 10、按 ESC 键返回

2-4-4、储存打印 EGC 报文（自动）

* 自动储存 EGC 报文

- 1、按[F8]键显示 SETUP 菜单
- 2、按[6]键显示 AUTO MODE SETUP 菜单（自动模式设置）

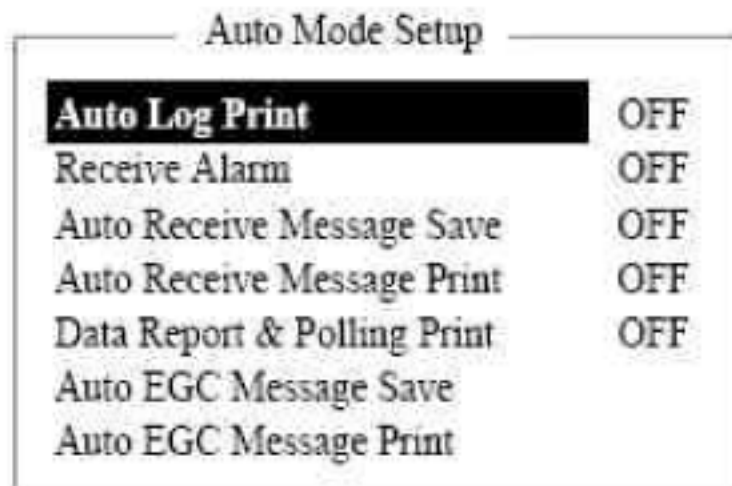

- 3、按↓键或↑键选择 AUTO EGC MESSAGE SAVE 项（自动 EGC 报文储存）并按 ENTER 键确认

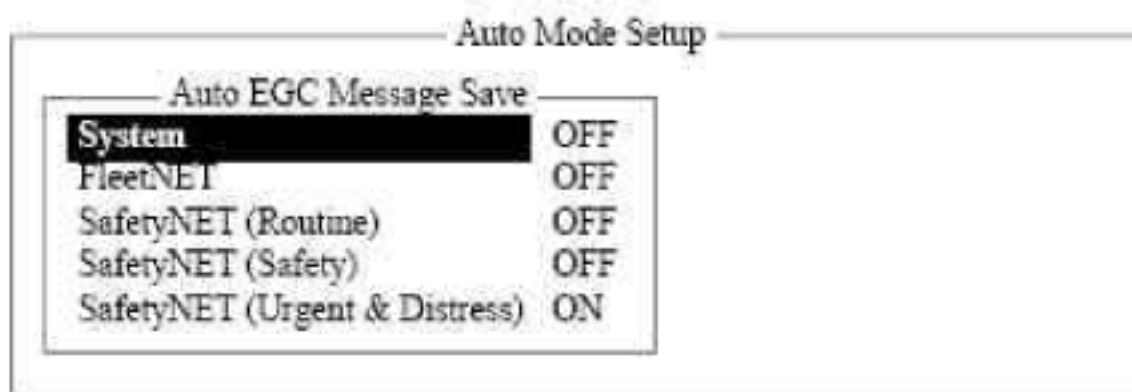

- 4、按↓键或↑键选择报文类型，并按 ENTER 键确认
- 5、选择 ON 或 OFF，并按 ENTER 键关闭窗口
- 6、按 ESC 键 3 次返回

* 自动打印 EGC 报文

- 1、按[F8]键显示 SETUP 菜单
- 2、按[6]键显示 AUTO MODE SETUP 菜单
- 3、按↓键选择 AUTO EGC MESSAGE 菜单，按 ENTER 键

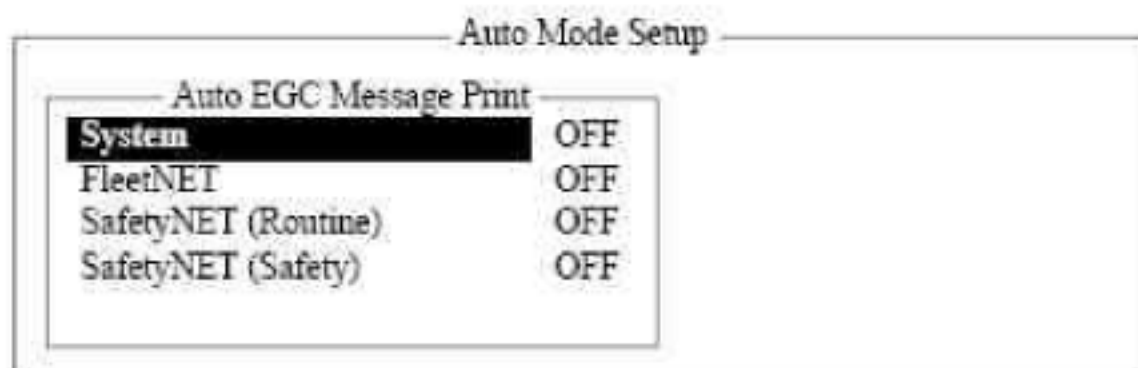

- 4、选择 ON 或 OFF，并按 ENTER 键关闭窗口
- 5、按“ESC” 3 次返回

2-5、增加 NCS 频道（网络协调系统）

每个洋区可以有 9 个 NCS，现在有 4 个 NCS（每个洋区 1 个）

- 1、按[F8]键显示 SETUP 菜单
- 2、按[9]键显示 CONFIGURATION 菜单
- 3、按[4]键显示 NCS CHANNEL LIST 项
- 4、使用方向键把光标移动到空白 ID 列
- 5、按 ENTER 键打开数据输入窗口
- 6、输入 NCS ID 码，两位码：45—63
- 7、按 ENTER 键关闭窗口
- 8、用→键选择频率列
- 9、按 ENTER 键打开频率输入窗口
- 10、输入 NCS 频道频率代码（8000—14000）
- 11、按 ENTER 键关闭窗口
- 12、按 ESC 键打开更新窗口

Setup Configuration NCS Channel List									
ENTER: Set ESC: Quit									
No	AOR (WEST)		AOR (EAST)		POR		IOR		
	ID	FREQ	ID	FREQ	ID	FREQ	ID	FREQ	
01	044	11080*	144	12580*	244	12580*	344	10840*	
02	0		1		2		3		
03	0		1		2		3		
04	0		1		2				
05	0		1		2				
06	0		1		2				
07	0		1		2				
08	0		1		2				

Update
YES | No

13、选 YES，并按 ENTER 键记录输入

14、按 ESC 键 2 次返回

2-6、LES（地面站）列表

- LES 表储存了 44 个 LES 名称（1 个洋区）

2-6-1、显示通话功能

主要的 LES 已经登记入 C 站，但里面并没有话费，要显示话费（发送报文时）按以下方法：

- 1、按[F8]键显示 SETUP 菜单

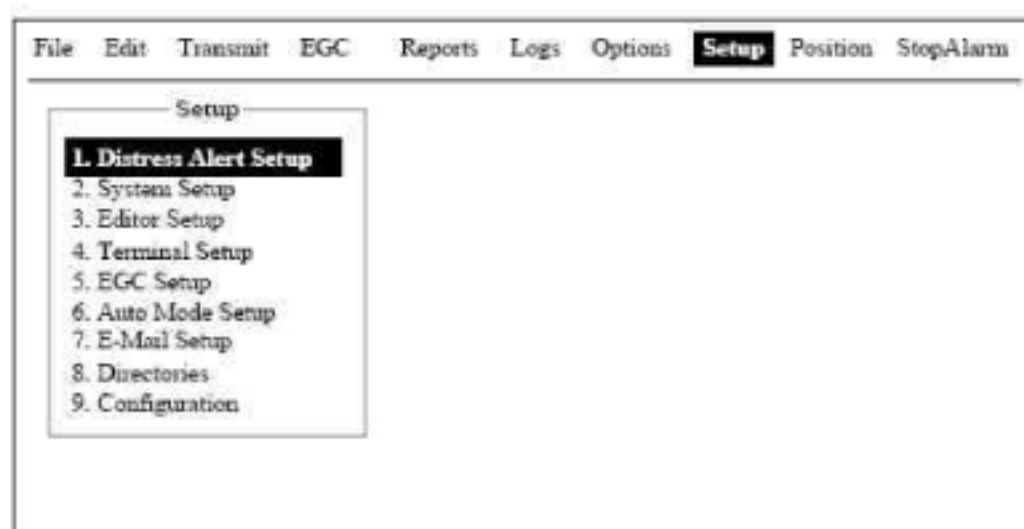

2、按[9]键显示 CONFIGURATION 菜单

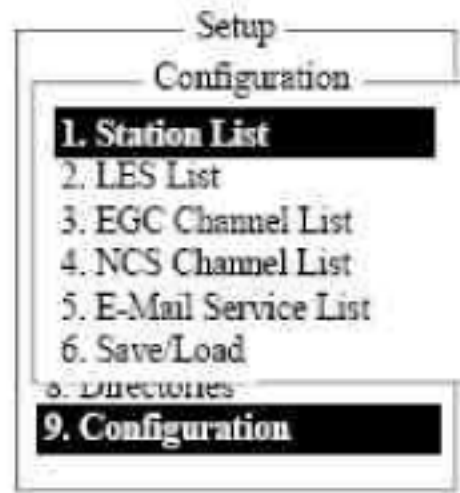

3、按[2]键显示 LES LIST 窗口

LES List				
Ctrl+P: Print ENTER: List Entry ESC: Quit				
No	AOR (WEST) Name	AOR (EAST) Name	POR Name	IOR Name
01	Telenor S.S.Inc	Telenor S.S.Inc	Telenor S.S.Inc	
02	Stratos M.N.	Stratos M.N.	Stratos M.N.	Stratos M.N.
03	KDDI	KDDI	KDDI	KDDI
04	Telenor S.S.AS	Telenor S.S.AS		Telenor S.S.AS
05		Telecom Italia		OTE
06				VSNL
07				
08			Korea Telecom	Korea Telecom

LES list

4、用方向键，选择你想输入话费的 LES，如：“KDDI” IN LOR

5、按 ENTER 键，显示输入窗口

LES List				
Ctrl+P: Print ENTER: List Entry ESC: Quit				
No	AOR (WEST) Name	AOR (EAST) Name	POR Name	IOR Name
01	Telenor S.S.Inc	Telenor S.S.Inc	Telenor S.S.Inc	
02	Stratos M.N.	Stratos M.N.	Stratos M.N.	Stratos M.N.
03	KDDI	KDDI	KDDI	KDDI
04	Telenor S.S.AS	Telenor S.S.AS		Telenor S.S.AS
05		Telecom Italia		OTE
06				VSNL
07				
08			Korea Telecom	Korea Telecom

Name :

ID : 303

Remarks :

Charge (US\$/256bit)

TELEX *****

FAX *****

E-Mail *****

CSDN *****

PSDN *****

X400 *****

DNID *****

SPEC *****

Erase the Name to delete this LES.

6、按↓键选择 TELEX，并按 ENTER 键打开输入窗口

7、输入电话话费（每 256 位），并按 ENTER 键确认：

如：2002 年 11 月，在印度洋区 KDDI 话费如下：

日本国内：26 日圆/256 位

国际通电：30 日圆/256 位

8、输入其他收费费用

9、按 ESC 键返回 LES 表

10、按 ESC 键 3 次返回

2-6-2、在 LES 表上记录 LES

1、按[F8][9]和[2]键显示 LES 表

2、使用方向键把光标移到空格上，例如：选择 05 在 AOR (WEST) 列

Setup Configuration

LES List

Ctrl-P: Print ENTER: List entry ESC: Quit

No	AOR (WEST) Name	AOR (EAST) Name	POR Name	IOR Name
01	Telenor S.S.Inc	Telenor S.S.Inc	Telenor S.S.Inc	
02	Stratos M.N	Stratos M.N.	Stratos M.N	Stratos M.N.
03	KDDI	KDDI	KDDI	KDDI
04	Telenor S.S.AS	Telenor S.S.AS		Telenor S.S.AS
05		Telecom Italia		OIE
06				VSNL
07				
08			Korea Telecom	Korea Telecom

Place cursor here.

LES ID: XXX

- No. (00-43)
- 0: AOR(WEST)
- 1: AOR(EAST)
- 2: POR
- 3: IOR

3、按 ENTER 键，显示输入窗口

Setup Configuration				
LES List				
Ctrl-P: Print ENTER: List Entry ESC: Quit				
No	AOR (WEST) Name	AOR (EAST) Name	POR Name	IOR Name
01	Telenor S.S.Inc			
02	Stratos M.N.			Stratos M.N.
03	KDDI			KDDI
04	Telenor S.S.AS			Telenor S.S.NS
05				OTE
06				VSNL
07				
08				Korea Telecom

Name :	
ID :	:005
Remarks :	
Charge :	(US\$/256bit)
TELEX :	*****
FAX :	*****
E-Mail :	*****
CSDN :	*****
PSDN :	*****
X400 :	*****
DNID :	*****
SPEC :	*****

Erased the Name to delete this LES.

4、选择 NAME 项，按 ENTER 键打开文字输入窗口

Name :	<input type="text"/>
ID :	
Remarks :	
Charge :	(US\$/256bit)
TELEX :	*****
FAX :	*****
E-Mail :	*****
CSDN :	*****
PSDN :	*****
X400 :	*****
DNID :	*****
SPEC :	*****

Erased the Name to delete this LES.

5、输入 LES 名（最多 15 字符）

6、按 ENTER 键确认

7、按 ↓ 键选择 REMARK 项

8、按 ENTER 键

9、输入注释（最多 20 个字）

10、按 ENTER 键确认

11、按 ↓ 键选择 TELEX 项，并按 ENTER 键确认

12、输入 TELEX 话费（每 256 位），按 ENTER 键

13、输入其他费用

14、按 ENTER 键返回 LES 表

15、重复 2—14 步输入其他 LES

16、按 ESC 键 3 次返回

2-6-3、编辑 LES 表

- 1、按[F8][9] 和[2]键显示 LES 表
- 2、用方向键选择要编辑的 LES
- 3、按 ENTER 键
- 4、方法如下：改变站名：按↓键或↑键选择 NAME 项，并按 ENTER 键确认。按 BACKSPACE 键删去站名，并输入新的站名并确认
删除站名：按↓键或↑键选择 NAME 项，并按 ENTER 键确认
- 5、按 ESC 键退出
- 6、按 ESC 键 3 次返回

2-6-4、打印 LES 表

- 1、按[F8][9] 和[2]键显示 LES 表
- 2、按[9]键显示 CONFIGARATION 菜单

```
LES List ( Printed at 02-02-25 02:33 )
+++++ AOR (WEST) +++++
No. Name          LES ID  Remarks
01 Telenor S.S.Inc  001    USA
02 Stratos M.N.    002    CANADA
03 KDDI            003    JAPAN
04 Telenor S.S.AS  004    NORWAY
12 Xantic (NED)    012    NETHERLANDS
21 France Telecom  021    FRANCE
22 Xantic (AUS)    022    AUSTRALIA

+++++ AOR (EAST) +++++
No. Name          LES ID  Remarks
01 Telenor S.S.Inc  101    USA
```

- 3、按 3 次[ESC]键返回

2-7、站表

2-7-1、增加站到站表

- 1、按[F8]键显示“SETUP”表
- 2、按[9]键显示“CONFIGARATION”菜单
- 3、按[1]键显示站表

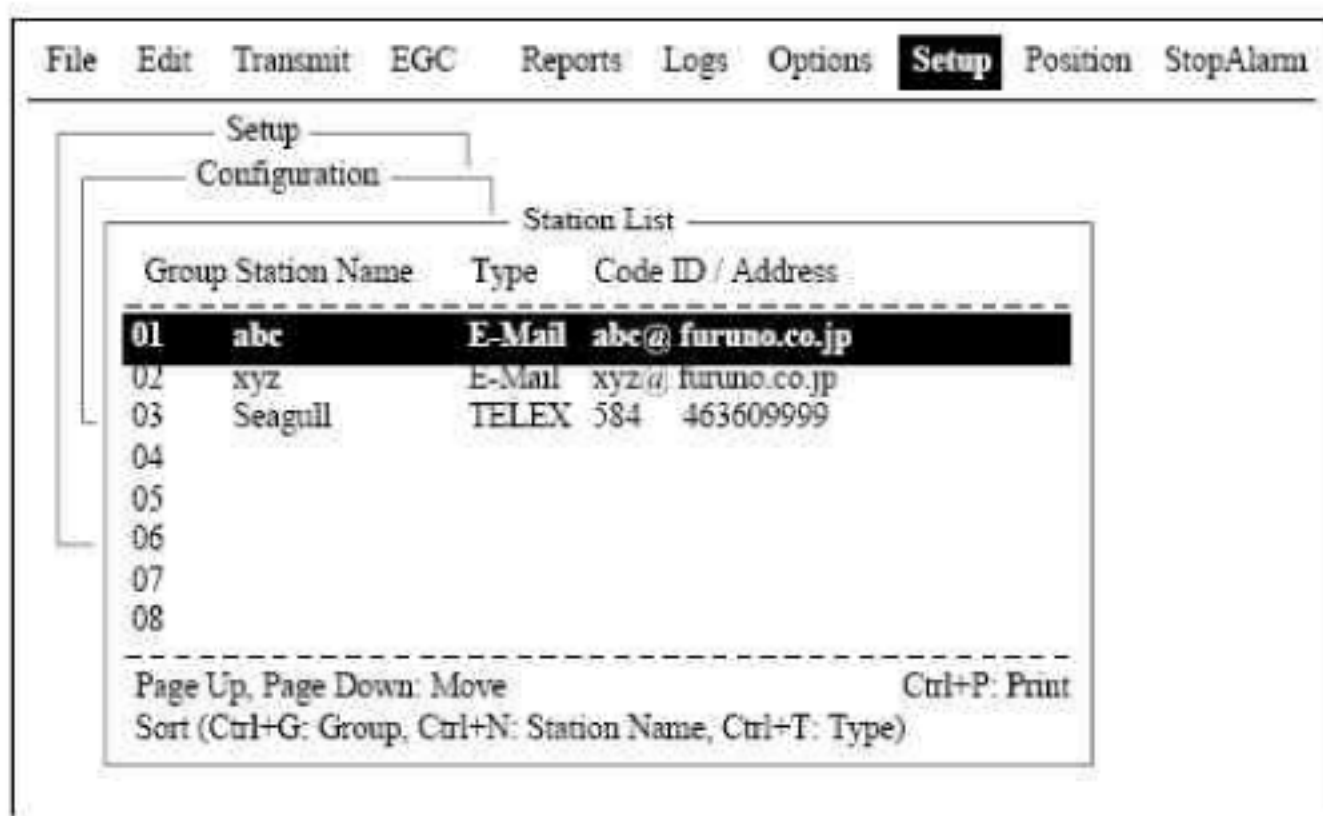

4、按 ↓ 键把光标移到空行

4、按 ENTER 键确认

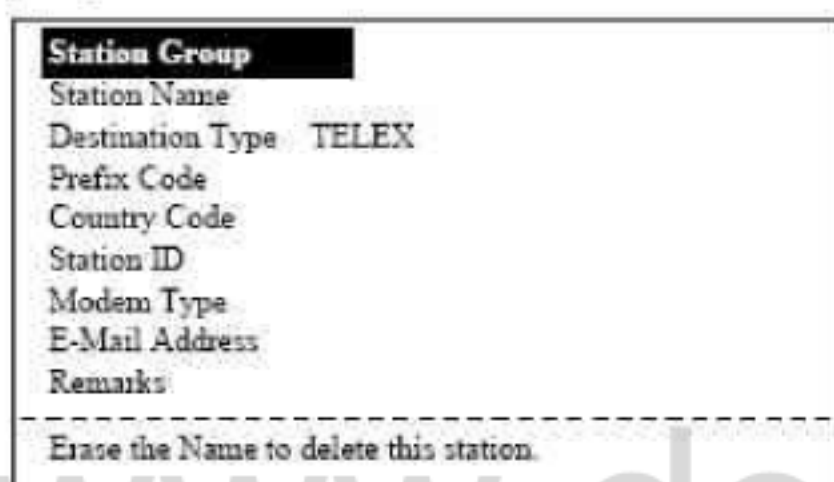

6、按 ENTER 键打开站组输入窗口

7、输入站组名，最多 5 个字符

8、按 ENTER 键关闭窗口

9、按 ↓ 键选择 STATION NAME 项

10、按 ENTER 键打开站名输入窗口

11、输入站名（最多 15 个字）

12、按 ENTER 键关闭窗口

13、按 ↓ 键选择 DESTINATION TYPE 项

14、按 ENTER 键打开目的地类型窗口

TELEX
FAX
E-Mail
CSDN
PSDN
X400
DNID
SPEC
TELEX (Prefixed)
FAX (Prefixed)
PSDN (Prefixed)
X400 (Prefixed)
DNID (Prefixed)
SPEC (Prefixed)

TELEX: 电传通讯

CSDN: 回路开关数据网络

FAX: 传真

PSDN: 包裹开关数据网络

E-MAIL: 电邮

X400: 将来使用

DNID: 数据网络 ID

SPEC: 船对岸安全服务请求

15、按 ↓ 键或 ↑ 键选择目的地类型

16、按 ENTER 键关闭窗口

* 电传设置操作

1、按 ↓ 键选择 “COUNTRY CODE” 项

2、按 ENTER 键

3、船对岸的，输入国际电传国际区号

船对船的，输入船所在的洋区号

洋区: AOR—EAST: 581

POR: 582

AOR—WEST: 564

IOR: 583

4、按 ENTER 键确认

5、按 ↓ 键选择 STATION ID 项

6、按 ENTER 键打开 ID (识别码) 输入窗口

7、输入电传电话号码 (船对岸) 或 INMARSAT 移动号码 (船对船)

8、按 ENTER 键关闭窗口

9、按 ↓ 键选择 REMARKS 项

10、按 ENTER 键打开备注输入窗口

11、输入备注 (最多 20 个字)

12、按 ENTER 键关闭窗口

13、按 ESC 键返回站表

14、要输入其他的 TELEX 站，重复 2、7、1 节的第 4 至以上步骤

15、按 ESC 键 3 次返回

* FAX 操作

1、按 ↓ 键选择 COUNTRT CODE 项

- 2、按 ENTER 打开输入窗口
- 3、输入对方 FAX 机国际区号
- 4、按 ENTER 键关闭窗口
- 5、按 ↓ 键选择 STATION ID 项
- 5、按 ENTER 键打开窗口
- 6、输入 FAX 号码
- 7、按 ENTER 键关闭窗口
- 8、按 ↓ 键选择 MODEM TYPE 项
- 10、按 ENTER 键打开窗口
- 11、按 ↓ 键或 ↑ 键选择用户专线类型。陆上通讯线的，就要选 T30 FAX 项
- 12、按 ENTER 键关闭窗口
- 13、按 ↓ 键选择 REMARK 项
- 14、按 ENTER 键打开窗口
- 15、输入注释，最多 20 个字
- 16、按 ENTER 键关闭窗口
- 17、按 ESC 键返回站表
- 18、要输入其他的 FAX 站，重复 2、7、1 节的第四至以上步骤
- 19、按 3 次 ESC 键返回

* 电邮设置操作

- 1、按 ↓ 键选择 E-MAIL ADDRESS 项
- 2、按 ENTER 键打开窗口
- 3、输入对方电邮地址
- 4、按 ENTER 键关闭窗口
- 5、按 ↓ 键选择 REMARK 项
- 6、按 ENTER 键打开窗口
- 7、输入注释，最多 20 个字
- 8、按 ENTER 键关闭窗口
- 9、按 ESC 键返回站表
- 10、要输入其他的 E-MAIL 站，重复 2、7、1 节第四至以上步骤
- 11、按 3 次 ESC 键返回

2-7-2、编辑站表

1、按[F8]、[9]和[1]键，显示站表

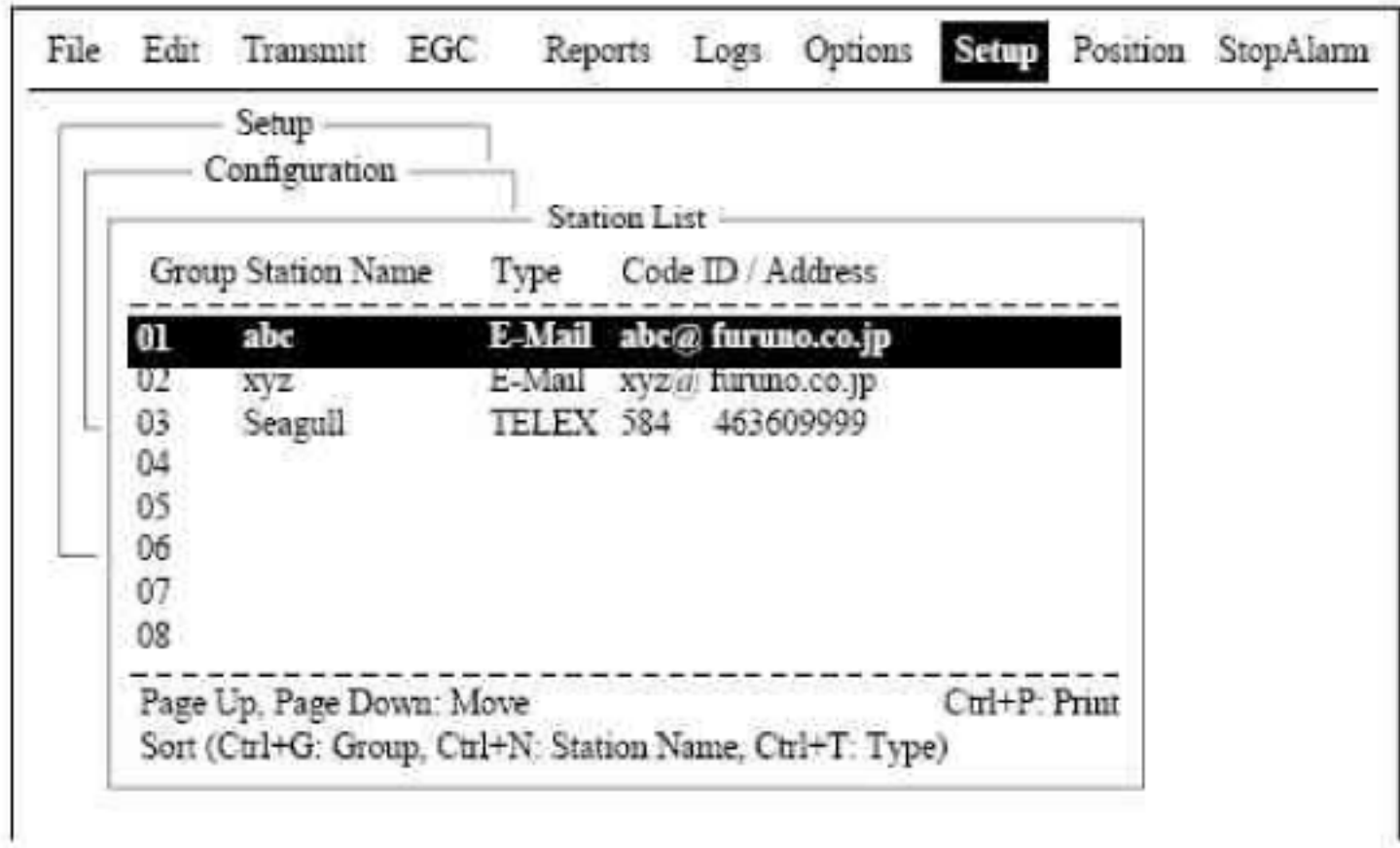

2、按↓键或↑键选择某个站，并按 ENTER 键

3、可做以下修改：

更改站名：按↓键或↑键选择 STATION NAME 项，并按 ENTER 键。按 BACKSPACE 键删除站名并输入新的站名，按 ENTER 键确认

删除站名：按↓键或↑键选择 STATION NAME 项，并按 ENTER 键，按 BACKSPACE 键删除站名，并按 ENTER 键。

4、按 ESC 键储存更改

5、按 3 次 ESC 键返回

2-7-3 打印站表

1、按[F8]、[9]和[1]键显示站名

2、按着 CTRL 键，按一下[P]键，打印站表

No.	Group Name	Station Name	Type	Dest, ID, Modem / Address	Remarks
01	x1	abc	E-Mail	abc@furuno.co.jp	
02	x2	xyz	E-Mail	xyz@furuno.co.jp	
03	x3	Seagull	TELEX	584 463609999	

3、按 3 次 ESC 键返回

2-8、输入本船位置

当没有导船数据或系统设定导航数据口关闭的情况下，可以人工输入船位置

1、按[F9]键显示 POSITION 菜单

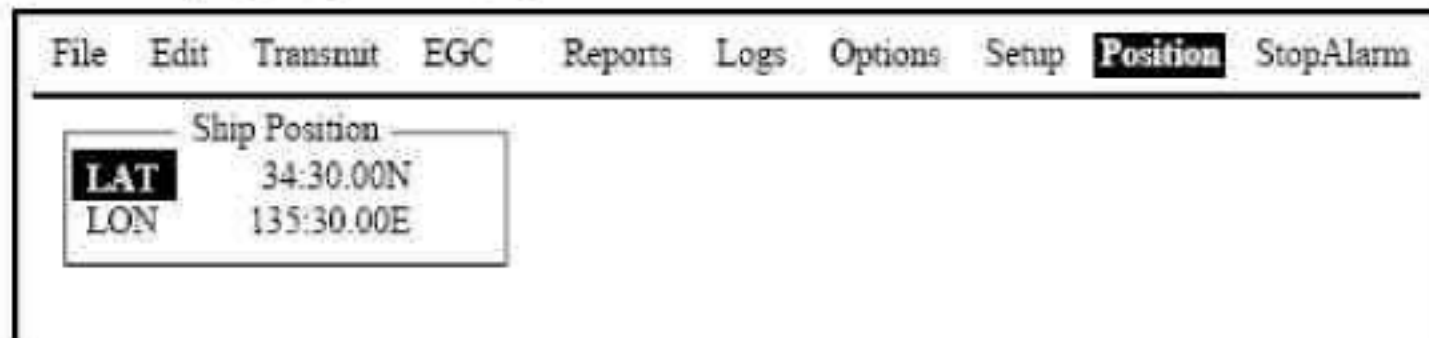

2、按 ENTER 键打开纬度输入窗口

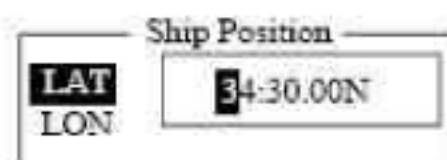

3、输入纬度 (**° **), 并按[N]或[S]键指定是北纬还是南纬

4、按 ENTER 键关闭窗口

5、按↓键选择 LON 项

6、按 ENTER 键打开经度输入窗口

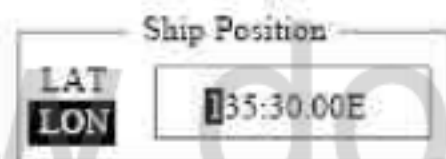

7、输入经度 (** *° **), 并按[E]或[W]键指定东经还是西经

8、按 ENTER 键关闭窗口

9、按 ESC 键打开更新窗口

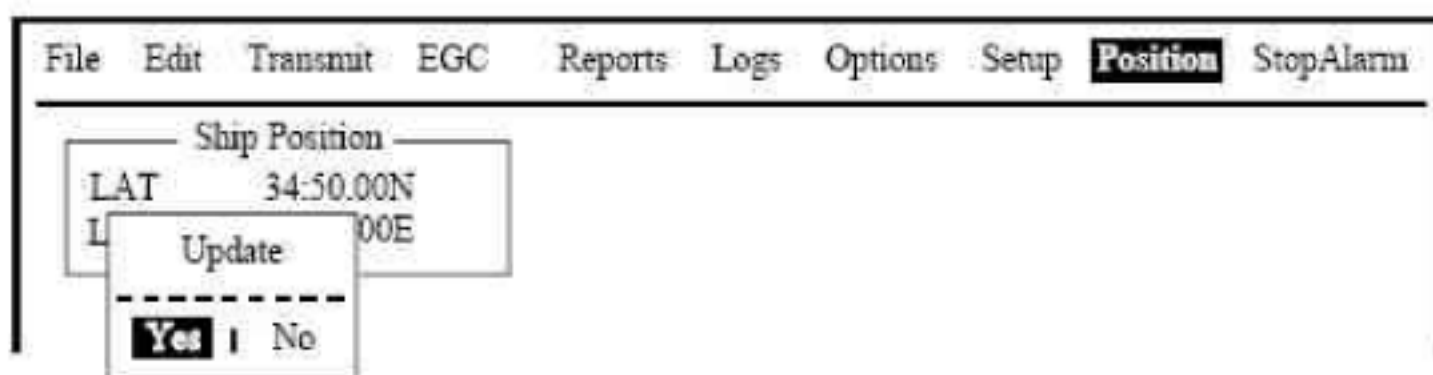

10、选 YES 确认更改，按 ENTER 键关闭窗口。选 NO 键放弃更改。按 ENTER 键返回

2-9、增加一个路径

你可在软盘上建立一个文档路径用于存储接收或发出去的文档。

2-9-1、增加一个路径，用于储存报文

- 1、插入软盘
- 2、按[F8]键显示 SETUP 菜单
- 3、按[8]键显示 DIRECTORISE 菜单。

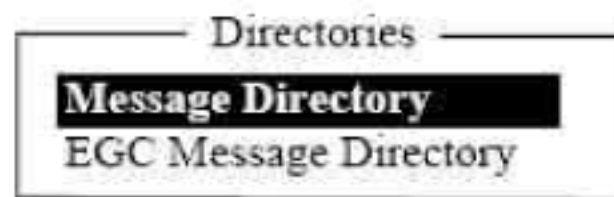

Directories menu

- 4、按↑键选择 MESSAGE DIRECTORIES 项，并按 ENTER 键确认

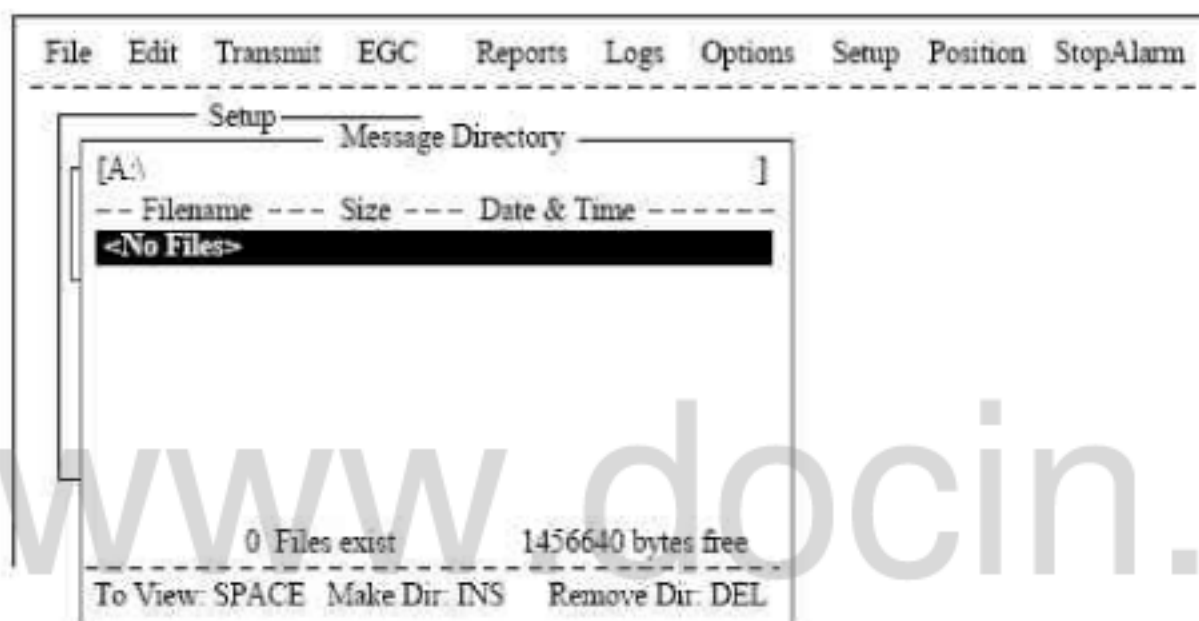

- 5、按 INSERT 键

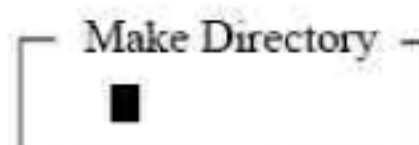

- 6、输入路径名，并按 ENTER 键确认，一个新的路径建立了

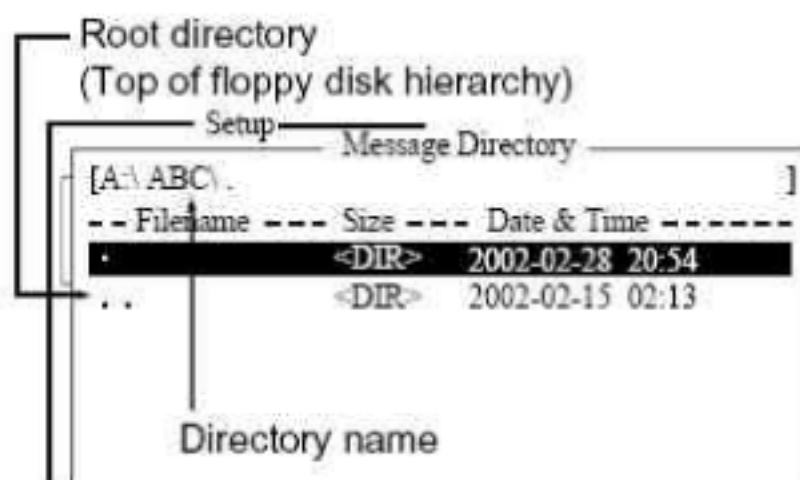

7、按↑键

8、当软驱灯熄灭后，按 ESC 键打开更新窗口

9、选 YES 确认更改，并按 ENTER 键返回，选 NO 放弃更改，并按 ENTER 键返回

10、按 2 次 ESC 键返回

2-9-2、指定一个路径，用于存储报文

1、按[F8]和[8]键显示 DIRECTORIES 菜单

2、按↑键选择 MESSAGE DIRECTORIES 项，并按 ENTER 键确认



3、按↓键把光标移到[**]处

4、按 ENTER 键确认

5、按↓键或↑键选择一个路径

6、按 ENTER 键

7、按↑键把光标移到顶行 ([A:]) 处

8、当软驱灯熄灭后，按 ESC 键

9、选 YES 确认更改。按 ENTER 返回，选 NO 放弃更改，按 ENTER 键返回

10、按 2 次 ESC 键返回

* 注：建立 EGC 报文储存路径，在以上第 2 步选择 EGC MESSAGE DIRECTORIES 项，并继续以上操作

2-10、E-MAIL 通讯表

E-MAIL 通讯表提供 E-MAIL 服务设置。

E-MAIL 供应商已记录在 C 站内，要增加新的 E-MAIL 供应商按以下操作：

1、按[F8]键显示 SETUP 菜单

2、按[9]键显示 CONFIGURATION 菜单

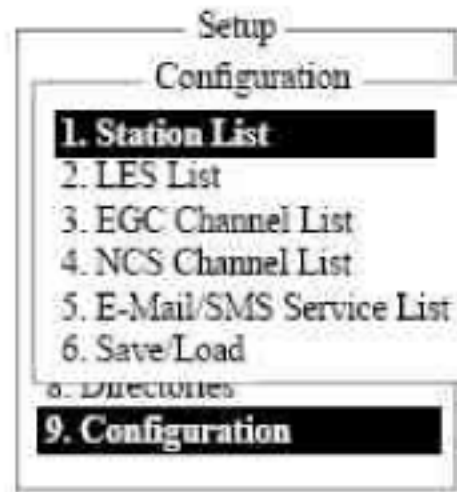

3、按[5]键显示 E-MAIL 服务表

Setup
Configuration
E-Mail/SMS Service List

	LES Name	AOR.W	AOR.E	POR	IOR
01	Telenor S.S.Inc	001	101	201	321
02	Nantic (NED)	012	112	212	312
03	Stratos M.N.	002	102	202	302
04	Telenor S.S.AS	004	104		304
05	KDDI	003	103	203	303
06	Singapore T.			210	328
07	France Telecom	321	321	321	321
08	Nantic (AUS)	322	322	322	322

4、按↓键选择空行 C “STATION NAME” 列，并按 ENTER 键

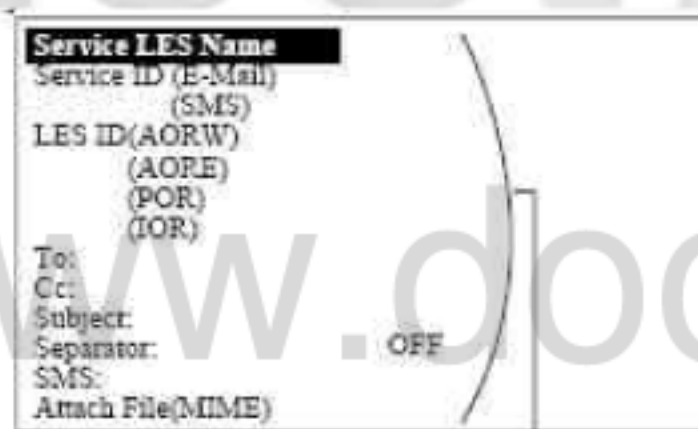

5、按 ENTER 键打开服务站名输入窗口

6、输入 LES

7、按 ENTER 键关闭窗口

8、按↓键选择 SERVICE ID 项

9、按 ENTER 键打开服务身份输入窗口

10、输入 SERVICE ID

11、按 ENTER 键关闭窗口

12、按↓键选择 LES ID 项

13、按 ENTER 键打开 LES ID 输入窗口

- 14、输入 LES ID (AOR-W 洋区内)
- 15、按 ENTER 关闭窗口
- 16、输入 LES ID (AOR-E、POR 和 IOR 各洋区)
- 17、按 ↓ 键选择 “TO: ” 项
- 18、按 ENTER 键打开窗口
- 19、输入抬头
- 20、按 ENTER 键关闭窗口
- 21、按 ↓ 键选择 “C: ” 项
- 22、按 ENTER 键打开窗口
- 23、输入副本
- 24、按 ENTER 键关闭窗口
- 25、按 ↓ 键选择 SUBJECT 项
- 26、按 ENTER 键打开窗口
- 27、输入题目
- 28、按 ENTER 键关闭窗口
- 29、按 ↓ 键选择 SEPARATOR 项
- 30、按 ENTER 键打开窗口
- 31、输入分类
- 32、按 ENTER 键关闭窗口
- 33、按 ↓ 键选择 ATTACH FILE (MIME) 项
- 34、按 ENTER 键打开窗口
- 35、选择 “ON (BASE64)”, “ON (CUVENCODE)” 或 “OFF” 项
BASE64: 通用文字译码 UUENCODE: UNIX 文字译码
- 36、按 ENTER 键关闭窗口
- 37、按 4 次 [ESC] 键返回

2-11、E-MAIL 设置

要选择发送 E-MAIL 的 LES, 先要记录提供 E-MAIL 服务的 LES

- 1、按 [F8] 键显示 “SETUP” 菜单
- 2、按 [7] 键选择 “E-MAIL SETUP” 项

Setup		E-Mail Setup			
LES Name	AOR.W	AOR.E	POR	IOR	
01	Telnor S.S.Inc	001	101	201	321

6. Auto Mode Setup
7. E-Mail Setup
8. Directories
9. Configuration

3、按 ENTER 键打开 E-MAIL 站表

E-Mail Setup					
	LES Name	AOR.W	AOR.E	POR	IOR
01	Telnor S.S.Inc	001	101	201	321
02	Xantic (NED)	012	112	212	312
03	Stratos M.N.	002	102	202	302
04	Telnor S.S.AS	004	104	204	304
05	KDDI	003	103	203	303
06	Singapore T.			210	328
07	France Telecom	321	321	321	321
08	Xantic (AUS)	322	322	322	322

4、按 ↓ 或 ↑ 键选择提供 E-MAIL 服务 LES

5、按 ENTER 键确认

6、按 2 次 ESC 键返回

12-2、储存、导出系统设置

你可把系统设置储存到软盘中，也可把系统设置引导到终端

1、插入到一个已格式化的软盘

2、按[F8]键显示 SETUP 菜单

3、按[9]键打开 CONFIGURATION 菜单

4、按[6]键选择 SAVE/LOAD 项

Save/Load
Save to FD
Load from FD

5、选择 SAVE TO FD，按 ENTER 键，跟着出现问何种设置要储存：

Save to FD
1. ALL
2. Station List
3. LES List
4. E-Mail/SMS Service List
5. Other

6、按数字键来选择，并按 ENTER 键确认

7、OK TO SAVE 窗口显示，按 ENTER 键确认

12-2-1、引导系统设置到终端

1、插入一张已储存有设置的软盘

2、按[F8]键显示 SETUP 菜单

3、按[9]键打开 CONFIGURATION 菜单

4、按[6]键选择 SAVE /LOAD 项

5、按↓键选择 LOAD FROM FD 项，并按 ENTER 键，选择引导何种设置到终端

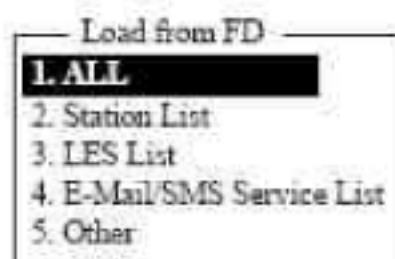

6、按数字键选择项目，并按 ENTER 键确认

7、“OK TO LOAD?” 窗口显示，按 ENTER 键确认

